

SENA

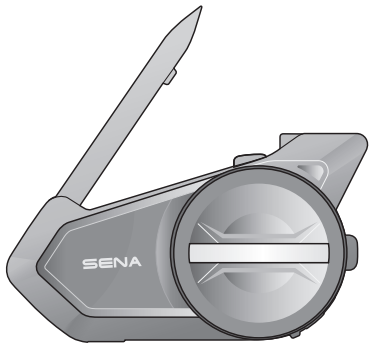

SOS

메시 인터콤™ 지원 모터사이클 블루투스® 통신 시스템

———— SOUND BY ————
harman/kardon®

빠른 시작 가이드

한국어 / 2.3.0

RIDE CONNECTED

50S는 신뢰할 수 있는 디자인과 함께 하드웨어와 소프트웨어 모두 크게 업그레이드 되었습니다. 메시 인터콤™ 기술과 함께 완전히 새로운 라이딩 경험을 즐기십시오.



블루투스® 5.0



다자 인터콤



메시 인터콤™ 최대 거리 2 km*



인터콤 최대 거리 2.0 km*



오디오 멀티태스킹™



- 다국어 음성명령
- 시리 및 구글 어시스턴트 지원

* 전파간섭이 없는 개활지에서 사용할 때

시작하기

아이콘 일러두기



살짝 누르기 버튼/조그다이얼을
지정된 횟수만큼 누르기



길게 누르기 버튼/조그다이얼을
지정된 시간 동안 누르고 있기



돌리기 조그다이얼을 시계 방향(오른쪽) 또는 반시계 방향
(왼쪽)으로 돌리기



누른 상태에서 돌리기 조그다이얼을 시계 방향(오른쪽) 또는
반시계 방향(왼쪽)으로 눌러서 돌리기



"Hello / 안녕하세요 "

음성 안내

세나코리아 웹사이트 및 유튜브에서 최신 정보와 유용한 팁을
확인하십시오.

SENA
KOREA

웹 사이트
지원
온라인샵
YouTube

www.senakorea.kr
support@senakorea.kr
www.senakorea.kr/shop
www.youtube.com/SenaKorea

시작하기

가이드 보는 방법

삽화와 기호를 통해서 제품의 사용법을 설명합니다. 새로운 기능들이 다소 생소하겠지만 표시된 방법들을 따르면 쉽게 조작할 수 있을 것입니다.



버튼

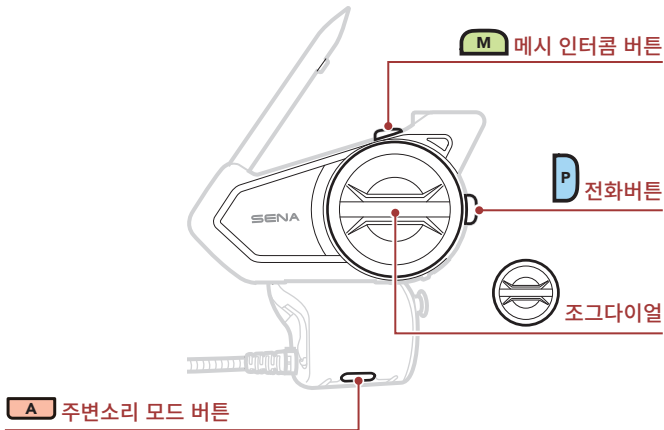

빠른 시작 가이드

제품 상세

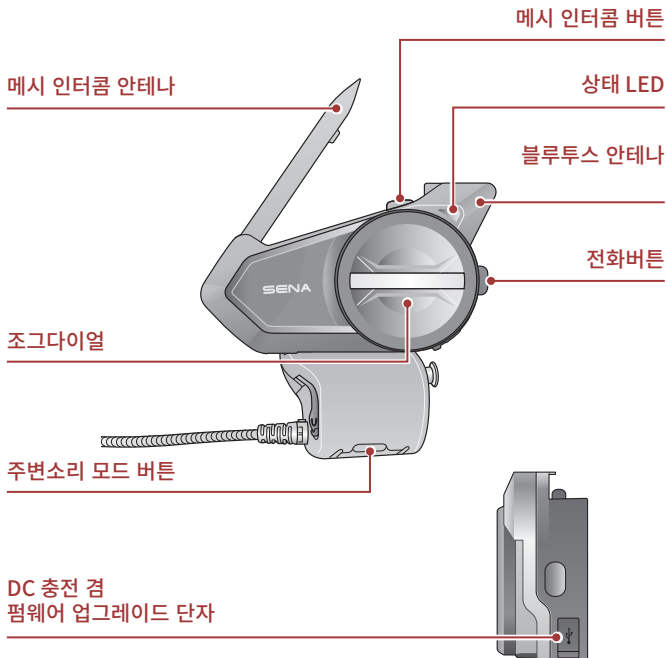

빠른 시작 가이드

설치

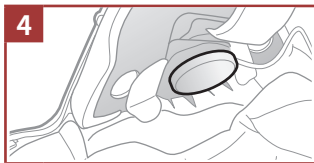
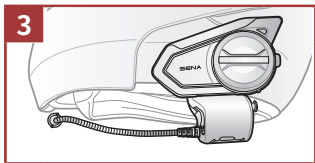
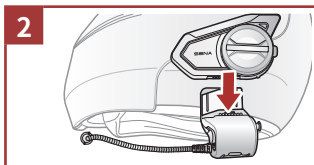
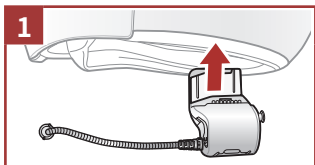

메시 인터콤 안테나

메시 인터콤 안테나를 바깥쪽으로 살짝 당기면 펴집니다.

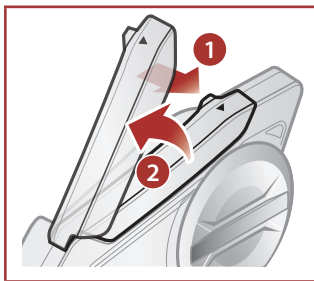

빠른 시작 가이드

다운로드 가능한 세나 소프트웨어

구글 플레이 스토어 또는 앱스토어에서 세나 모터사이클(SENA MOTORCYCLES) 앱을 다운로드 하십시오.



세나 모터사이클

- 기기 구성 설정

www.senakorea.kr 에서 다음 항목들을 다운로드 하십시오.



펌웨어



세나 디바이스 매니저

- 펌웨어 업그레이드
- 기기 구성 설정



빠른 시작 가이드, 사용자 설명서

알림

- 이 빠른 시작 가이드 (버전 2.0)은 50S 펌웨어 버전 2.0 이상을 대상으로 설명합니다.
- 50S 펌웨어 버전 2.0 미만의 조작법은 50S 빠른 시작 가이드 (버전 1.0.1)을 참조하십시오.

빠른 시작 가이드

기본 조작

전원 켜기



전원 끄기



음량 키우기



음량 줄이기



배터리 잔량 확인

이 방법은 헤드셋을 켤 때 사용할 수 있습니다.

LED로 확인



빠른 시작 가이드

폰 페어링

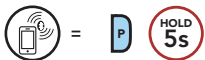

깜박임 



"Phone pairing / 폰 페어링"

1. 검색된 블루투스 기기 목록에서 **50S**를 선택하십시오.



- 최초에 헤드셋을 켜면 헤드셋이 자동으로 휴대전화 페어링 모드로 진입합니다.
- 휴대전화 페어링에 관한 자세한 내용은 사용자 설명서를 참조하십시오.

빠른 시작 가이드

휴대전화

전화 받기



전화 끊기



전화 거절하기



또는



시리 및 구글 어시스턴트

스마트폰에 설치된 시리 또는 구글 어시스턴트를 실행

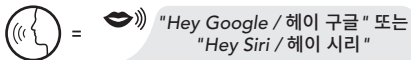

또는



빠른 시작 가이드

음악 재생

재생/일시정지



"[뽐-뽐]"

다음곡 이동



이전곡 이동



메시 인터콤™

메시 인터콤 버튼을 눌러 **메시 인터콤**을 켜면 자동으로 근처의 50S 사용자들과 연결되고 서로 대화할 수 있습니다.

메시 인터콤 켜기



"Mesh intercom on /
메시 인터콤"

메시 인터콤 끄기



"Mesh intercom off /
메시 인터콤 종료"

빠른 시작 가이드

오픈 메시™

메시 인터콤을 처음에 켜면 헤드셋은 **오픈 메시(기본: 채널 1)** 상태가 됩니다. 동일한 **오픈 메시** 채널에 있는 사용자들은 서로 자유롭게 통신할 수 있습니다.

채널 설정 (기본: 채널 1)

오픈 메시 통신이 **채널 1 (기본)**을 사용 중인 다른 그룹에 의해 간섭될 경우, 채널을 변경하십시오. 채널 1~9 중에서 선택할 수 있습니다.

빠른 시작 가이드

채널 설정 진입



"Channel setting, 1 /
채널 설정, 1"



채널 이동

(1 → 2 → ... → 8 → 9 → 종료 → 1 → ...)



"#"



채널 저장



"Channel is set, channel # /
채널이 설정되었습니다, 채널 #"

Note: 채널 설정을 종료하려면 "Exit/종료" 음성안내가 들릴 때까지 조그다이얼을 시계방향 또는 반시계방향으로 돌린 후에 조그다이얼을 짧게 누르십시오.

빠른 시작 가이드

그룹 메시™

그룹 메시는 비개방 그룹 인터콤 기능으로 각 헤드셋 간의 페어링 없이도 사용자가 그룹 인터콤 대화에 참여, 이탈, 재참여 할 수 있습니다. 한 그룹에 최대 24 명이 연결할 수 있습니다.

그룹 메시 생성하기

둘 또는 그 이상의 오픈 메시 사용자들이 그룹 메시지를 생성할 수 있습니다.

오픈 메시

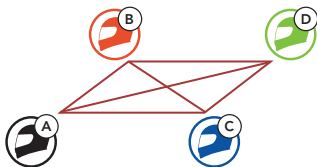

1. 그룹 메시지를 생성하기 위해 **메시 그룹화**에 진입하십시오.



사용자

그리고 =



상대



"Mesh Grouping /
메시 그룹화"

빠른 시작 가이드

2. **메시 그룹화**가 완료되고 자동으로 **오픈 메시** 에서 **그룹 메시** 로 전환됩니다.



"Group Mesh / 그룹 메시"

오픈 메시



그룹 메시

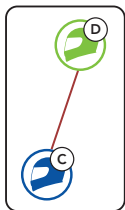

기존 그룹 메시에 참여하기

기존 그룹 메시의 멤버 중 한 명이 **오픈 메시** 상태에 있는 새 멤버를 기존 그룹 메시에 참여시킬 수 있습니다.

새 멤버



기존 그룹 메시 및
현재 멤버

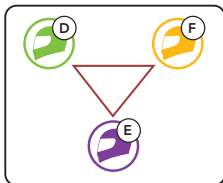

빠른 시작 가이드

1. 기존 그룹 메시에 참여하려면 현재 멤버 중 한 명과 새 멤버가 메시 그룹화에 진입합니다.



사용자
(새 멤버)

그리고 =



그룹 메시지의
현재 멤버



"Mesh Grouping / 메시 그룹화"

2. 헤드셋이 메시 그룹화를 완료합니다. 새 멤버에게 오픈 메시에서 그룹 메시로 전환되는 음성안내가 들립니다.



"Group Mesh / 그룹 메시"

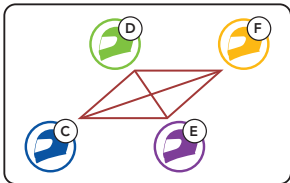

빠른 시작 가이드

마이크 활성화/비활성 (기본: 활성화)

사용자는 메시 인터콤으로 통신할 때 마이크를 켜거나 끌 수 있습니다.

마이크 활성화/비활성



메시 인터콤 요청

사용자(요청자)는 메시 인터콤이 꺼져있는 주변* 상대에게 메시인터콤을 켜달라는 요청 메시지를 보낼 수 있습니다.

*: 개활지에서 최대 100 m

1. 요청 메시지를 보내거나 받으려면 **세나 모터사이클 앱**에서 **메시 인터콤 요청** 기능을 활성화해야 합니다.
2. 헤드셋의 메시 인터콤이 켜져 있는 상태에서 **헤드셋 버튼**이나 **세나 모터사이클 앱**을 사용해서 요청 메시지를 보냅니다.

[요청자]



[요청자]



"Mesh reach-out request /
메시 인터콤 참가 요청 하기"

[근처의 여러 상대]



"Mesh intercom requested /
메시 인터콤 참가 요청을 받았습니다"

3. 요청 메시지를 받은 상대는 **헤드셋 버튼**이나 **세나 모터사이클 앱**을 사용해서 메시인터콤을 켭니다.

빠른 시작 가이드

메시 초기화

오픈 메시 또는 그룹 메시 상태에서 메시 초기화를 진행하면 자동으로 오픈 메시 (기본: 채널 1)로 되돌아 갑니다.



블루투스 인터콤

최대 세 명과 페어링하여 블루투스 인터콤 대화를 할 수 있습니다.

인터콤 페어링

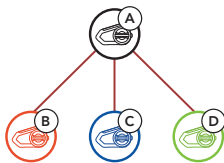

두 가지 방법으로 헤드셋을 페어링 할 수 있습니다.





빠른 시작 가이드

스마트 인터콤 페어링(SIP) 사용

SIP를 사용하면 버튼 조작을 할 필요 없이 **세나 모터사이클 앱**에서 QR코드를 스캔하여 인터콤 상대와 빠르게 페어링 할 수 있습니다.

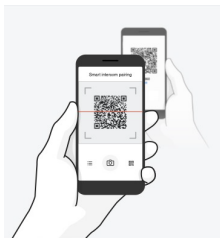
1. 휴대전화와 헤드셋을 페어링 하십시오.
2. **세나 모터사이클 앱**을 열고  (**스마트 인터콤 페어링 메뉴**)를 선택하십시오.
3. 인터콤 상대 (**B**)의 휴대전화에 표시된 **QR 코드**를 스캔하십시오.
 - 인터콤 상대 (**B**)는 **세나 모터사이클 앱** ()의 > **QR code** ()를 선택하여 **QR코드**를 표시할 수 있습니다.



4. **저장**을 선택한 후에 인터콤 상대 (**B**)가 **사용자 (A)**와 올바르게 페어링 되었는지 확인하십시오.
5. **스캔** ()을 선택하고 과정 3-4를 반복하여 **인터콤 상태 (C)** 및 (**D**)와 페어링 하십시오.

Note: 스마트 인터콤 페어링 (SIP)은 블루투스 3.0 이하의 세나 제품들과 호환되지 않습니다.

빠른 시작 가이드

버튼 사용하기



그리고

=



"Intercom pairing /
인터콤 페어링"

50S가 세나 헤드셋과 자동으로 페어링 됩니다.



= 파란색 LED가 깜빡이면 인터콤 페어링이 완료된 것입니다.

LED 상태

Note: 페어링 과정을 반복하여 인터콤 상대 C, D와 페어링 하십시오.

빠른 시작 가이드

양자 인터콤

마지막 페어링 상대가 첫 번째 인터콤 상대



인터콤 상대 1과 시작/종료



인터콤 상대 3과 시작/종료



인터콤 상대 3과 시작/종료



빠른 시작 가이드

주변소리 모드



FM 라디오

FM 라디오 켜기

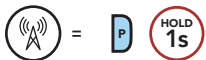

FM 라디오 끄기

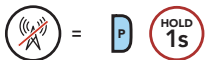

채널 스캔

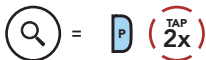

채널 탐색

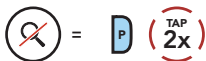

프리셋 채널 이동

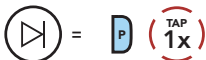

빠른 시작 가이드

설정메뉴

헤드셋 설정메뉴 진입하기



"Configuration menu /
설정메뉴"

메뉴 옵션 이동하기



"[메뉴 안내]"

메뉴 옵션 실행

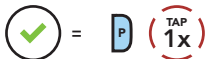

"[메뉴 안내]"

문제 해결

공장초기화

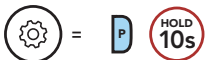

재설정(Fault Reset)



Note: 재설정은 헤드셋을
공장초기값으로 복원하지
않습니다.

빠르게 찾아보기

유형	조작	버튼 조작
 기본 조작	전원 켜기 / 전원 끄기	  
	음량 키우기 / 음량 줄이기	  
	주변소리 모드	  또는 
 휴대전화	전화 받기	 
	전화 끊기	 
	수신 전화 거절	 
	스피드다이얼	 
	시리 또는 구글 어시스턴트 실행	 
 시리 및 구글 어시스턴트		

빠르게 찾아보기

유형	조작	버튼 조작
 음악	음악 재생/일시 정지	 
	다음곡 이동	 
	이전곡 이동	 
 FM 라디오	FM 라디오 켜기/끄기	 
	프리셋 선택	 
	이전/다음 탐색	  또는 
	FM 대역 스캔/스캔 중지	 

빠르게 찾아보기

유형	조작	버튼 조작
 메시 인터콤™	메시 인터콤 켜기/끄기	 (TAP 1x)
	채널 설정	 (TAP 2x)
	메시 그룹화	 (HOLD 5s)
	마이크 활성화/비활성	 (HOLD 1s)
	메시 인터콤 요청	 (TAP 3x)
	메시 초기화	 (HOLD 8s)
 인터콤	인터콤 페어링	 (HOLD 5s)
	인터콤 시작 / 종료	 (TAP 1x)